

ТЕМПЕРАТУРНЫЙ КОНТРОЛЛЕР С РУЧНЫМ ЗАДАНИЕМ УСТАВКИ И ДИСПЛЕЕМ INNOCONT серии TRT-AD-L-230-J

Руководство по эксплуатации

- Стандартный размер панели 96x96 мм.
- Тип регулирования ON/OFF (Вкл/выкл)
- Работа с термopарами j-типа (спай IC)



Варианты исполнений температурных контроллеров INNOCONT серии TRT-AD-L-230-J

Температурный контроллер с аналоговым управлением и дисплеем INNOCONT серии TRT-AD-L-230-J имеет единый артикул. Структура формирования артикула:



Схема соединений



- Предохранитель должен быть подключен
- Сечение проводов 1,5 мм

- Температурные контроллеры INNOCONT серии TRT-AD-L-230-J предназначены для установки в панель.
- Во время монтажа все провода, присоединенные к устройству должны быть обесточены. Не допускается воздействие на контроллер температуры, влажности и загрязнения, уровень которых не соответствует значениям, указанным в таблице «Условия окружающей среды».
- Линии питания и линии входного сигнала не должны располагаться близко друг к другу для исключения наводок.
- Персонал, производящий эксплуатацию температурного контроллера INNOCONT серии TRT-AD-L-230-J, должен быть хорошо ознакомлен с правилами установки, сборки, ремонта и эксплуатации изделия и иметь соответствующую квалификацию и уровень профессиональной подготовки.
- В соответствии с правилами техники безопасности выключатель питания должен иметь обозначение к принадлежности к соответствующему устройству и быть легко доступным для оператора.

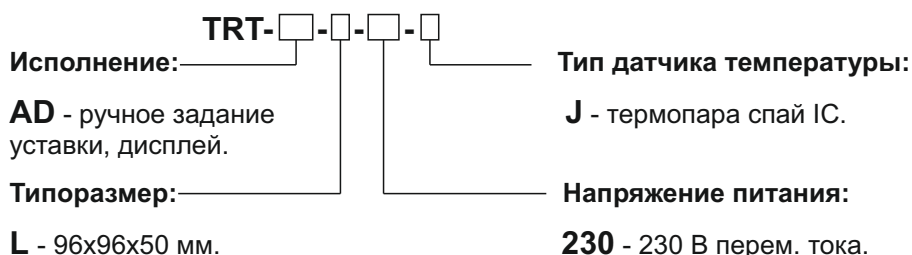
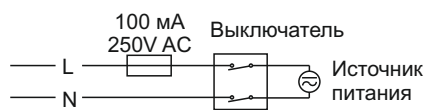
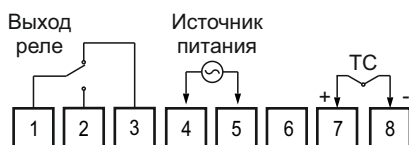
Размеры (мм):

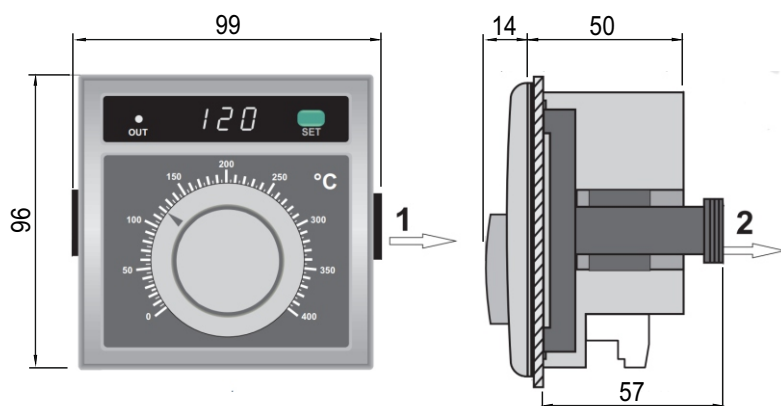

Монтажные отверстия в панели:

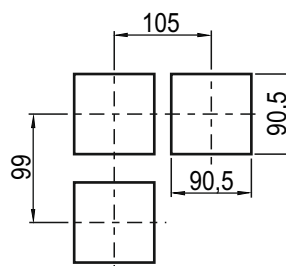

Толщина панели должна быть не более 10 мм.

Для демонтажа нажать на фиксаторы в направлении, указанном стрелкой 1, сдвинуть рамку в направлении стрелки 2, извлечь прибор.

Условия окружающей среды

Температура окруж. среды	0...50 °C / -25...70 °C (хранение)
Макс. относительная влажность	80% при темп. ≤ 31°C
Степень защиты	Лицевая панель: IP54; корпус: IP20

Электрические характеристики

Напряжение питания	220 В перем. тока ± 10%, 50-60 Гц
Потребляемая мощность	Макс. 5 ВА
Подключение	Клеммная колодка для подключения проводов с сечением 2,5 мм ²
Шкала	0...400 °C
Установка температуры	1 °C
Точность	±4%
Дисплей	LED красный, 3 цифры, высота 7,6 мм, 7 сегментов

Выходные сигналы

Выход реле	NO+NC, 250 В перем. тока, 8 А (для резистивной нагрузки)
Ресурс выхода	250 В перем. тока, 8 А (для резистивной нагрузки) 300.000 циклов срабатываний

Управление

Тип управления	Одна уставка
Тип регулирования	ON/OFF (ВКЛ/ВЫКЛ)
Гистерезис	4 °C

Корпус

Тип корпуса	Подходит для скрытого монтажа на панели в соответствии с DIN 43 700
Размеры	96x96x50 мм.
Масса	Прибл. 250 г.
Материал	Негорючий пластик (самозатухающий)

Настройка отображения значения температуры

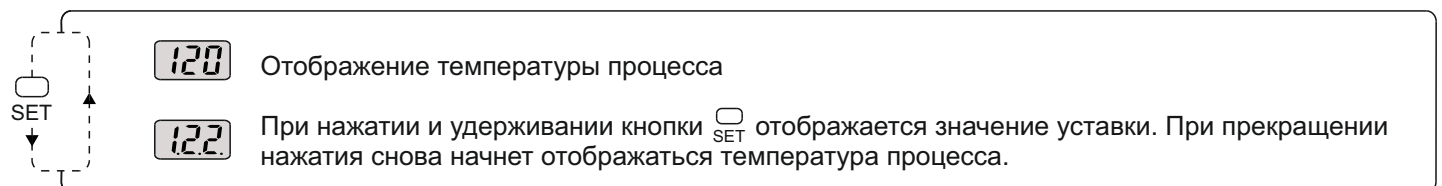

Отображение температуры процесса

При нажатии и удерживании кнопки  отображается значение уставки. При прекращении нажатия снова начнет отображаться температура процесса.

Сообщения об ошибках



Данное сообщение означает, что датчик температуры не был отключен или произошел перегрев. При индикации данного сообщения выход управления обесточивается.



Данное сообщение означает, что в устройстве произошла поломка.